



Cajas de ventilación a transmisión, de simple oído, desenfumage, capacitadas para trasegar aire a 400°C/2h, fabricadas en chapa de acero galvanizado, aislamiento acústico (M1) de espuma de melamina de 7 mm de espesor, ventilador centrífugo de simple aspiración con rodete de álabes hacia adelante equilibrado dinámicamente, montado sobre silent-blocks y junta flexible a la descarga, accionado a transmisión con motor trifásico, IP55, Clase F.

Motores

Pueden equipar motores de 0,25 a 22 kW. Montados sobre voluta, hasta 2,2 kW. El resto, sobre bancada.

Tensión de alimentación

Trifásicos 230/400V-50Hz hasta 3 kW
400V-50Hz, para potencias superiores

(Ver cuadro de características).

Motores monofásicos, hasta 2,2 kW (modelos CVSB), bajo demanda.

Modelos trifásicos, regulables por variación de tensión.

De 2 velocidades (4/6 y 4/8 polos), bajo demanda.

Otros datos

Modelos de descarga horizontal (versiones H) y modelos de descarga vertical (versiones V).

Suministro estándar con transmisión a la izquierda visto desde la boca de impulsión. (Versiones CW)

Transmisión a la derecha (versiones CCW), bajo demanda.



Aplicaciones específicas



Homologados según norma EN12101-3. Certificación nº 0370-CPD-0966



Continuo



Parkings



Cocinas industriales

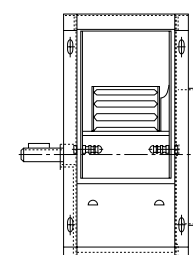

(standard CW)
Sentido horario

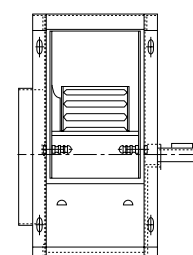

(CCW)
Sentido antihorario



Boca de descarga vertical
Modelos de descarga vertical, bajo demanda.

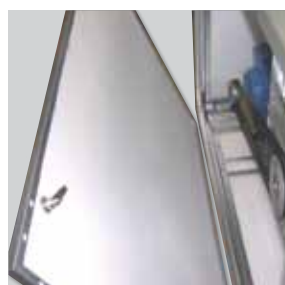

Bajo nivel sonoro
Aislamiento acústico (M1) de espuma de melamina de 7 mm de espesor que reduce sensiblemente el nivel de ruido.



Junta flexible de descarga
La junta flexible en la descarga absorbe las vibraciones.



Robustez
Acabados de calidad, con cantoneras de aluminio, que proporcionan gran robustez.



Soportes antivibratorios
El ventilador se apoya sobre soportes con silent-blocks para reducir el nivel de ruido.

CARACTERÍSTICAS TÉCNICAS

Es imprescindible comprobar que las características eléctricas (voltaje, intensidad, frecuencia, etc.) del motor que aparecen en la placa del mismo son compatibles con las de la instalación.

Modelo	Potencia motor (kW)			Revoluciones ventilador (r.p.m.)			Peso con el motor de máxima potencia* (kg)
	Mínima	Máxima (versión 400°C/2h)	Máxima (sólo versión estándar)	Mínima	Máxima (versión 400°C/2h)	Máxima (sólo versión estándar)	
CVST 9/4	0,25	2,2	2,2	1200	2500	2500	49
CVST 10/6	0,37	2,2	3	1200	1850	2000	54
CVST 12/6	0,55	3	3	800	1800	2000	85
CVST 15/8	0,55	3	3	600	1200	1500	106
CVST 18/8	1,1	7,5	7,5	700	1150	1400	125
CVST 20/10	2,2	11	11	500	1300	1400	235
CVST 22/11	2,2	18,5	18,5	500	1200	1400	273
CVST 25/13	3	22	22	400	1000	1100	305
CVST 30/14	4	22	22	300	600	600	398

* Con el motor más potente.

RELACIÓN DE POTENCIAS DE MOTORES (kW) PARA LA SERIE CVST

1 VELOCIDAD	4 POLOS	0,25	0,37	0,55	0,75	1,1	1,5	2,2	3	4	5,5	7,5	11	15	18,5	22
2 VELOCIDADES	4/6 POLOS	0,25/0,09	-	-	0,7/0,2	0,85/0,25	1,4/0,5	2,4/0,75	3,4/1,1	4/1,2	6,3/1,9	9/3	11/3,7	15/5	18,5/6,5	22/7,5
	4/8 POLOS	0,25/0,06	0,37/0,07	0,55/0,09	0,75/0,12	1,1/0,18	1,5/0,25	2,2/0,37	3/0,55	4/0,75	5,5/1,1	7,5/1,5	11/2,8	15/3,8	18,5/4,8	22/5,3

NOTA: En los modelos de 2 velocidades, las potencias nominales pueden tener ligeras variaciones según el fabricante de motores.

DIMENSIONES (mm)

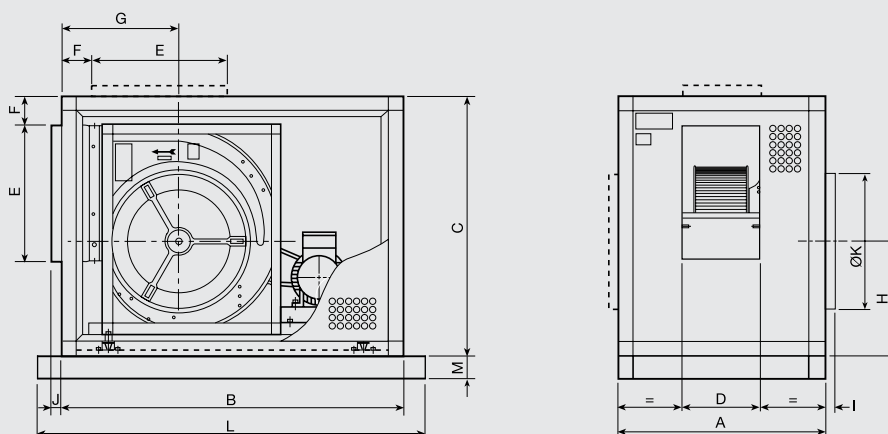

Modelo	A	B	C	D	E	F	G	H	I	J	K	L	M
9/4 H	483	800	554	152	260	96	289	248	40	30	250	-	-
9/4 V	483	800	554	152	260	96	311	268	40	30	250	-	-
10/6 H	554	850	605	208	289	90	265	266	40	30	275	-	-
10/6 V	554	850	605	208	289	94	341	296	40	30	275	-	-
12/6 H	554	950	675	208	341	82	333	302	40	30	325	-	-
12/6 V	554	950	675	208	341	82	381	337	40	30	325	-	-
15/8 H	605	1018	775	258	403	88	307	343	40	30	402	-	-
15/8 V	605	1018	775	258	403	88	431	379	40	30	402	-	-
18/8 H	675	1250	900	268	479	88	389	395	40	30	470	-	-
18/8 V	675	1250	900	268	479	88	505	447	40	30	470	-	-
20/10 H	775	1350	1140	333	626	137	475	491	40	30	560	1510	80
20/10 V	775	1500	1018	333	626	137	678	562	40	30	560	1660	80
22/11 H	850	1500	1250	368	697	161	478	529	40	30	614	1660	80
22/11 V	850	1600	1086	368	697	161	718	612	40	30	614	1760	80
25/13 H	900	1600	1350	423	794	122	486	593	40	30	699	1760	80
25/13 V	900	1800	1190	423	794	122	788	669	40	30	699	1960	80
30/14 H	950	1900	1600	463	945	150	648	696	40	30	797	2060	80
30/14 V	950	2000	1390	463	945	150	899	792	40	30	797	2160	80

CURVAS CARACTERÍSTICAS

- q_v = Caudal en m^3/h y m^3/s .
- p_{sf} = Presión estática en mmcda y Pa.
- Aire seco normal a 20°C y 760 mmHg.
- Ensayos realizados de acuerdo a Norma ISO 5801 y AMCA 210-99.

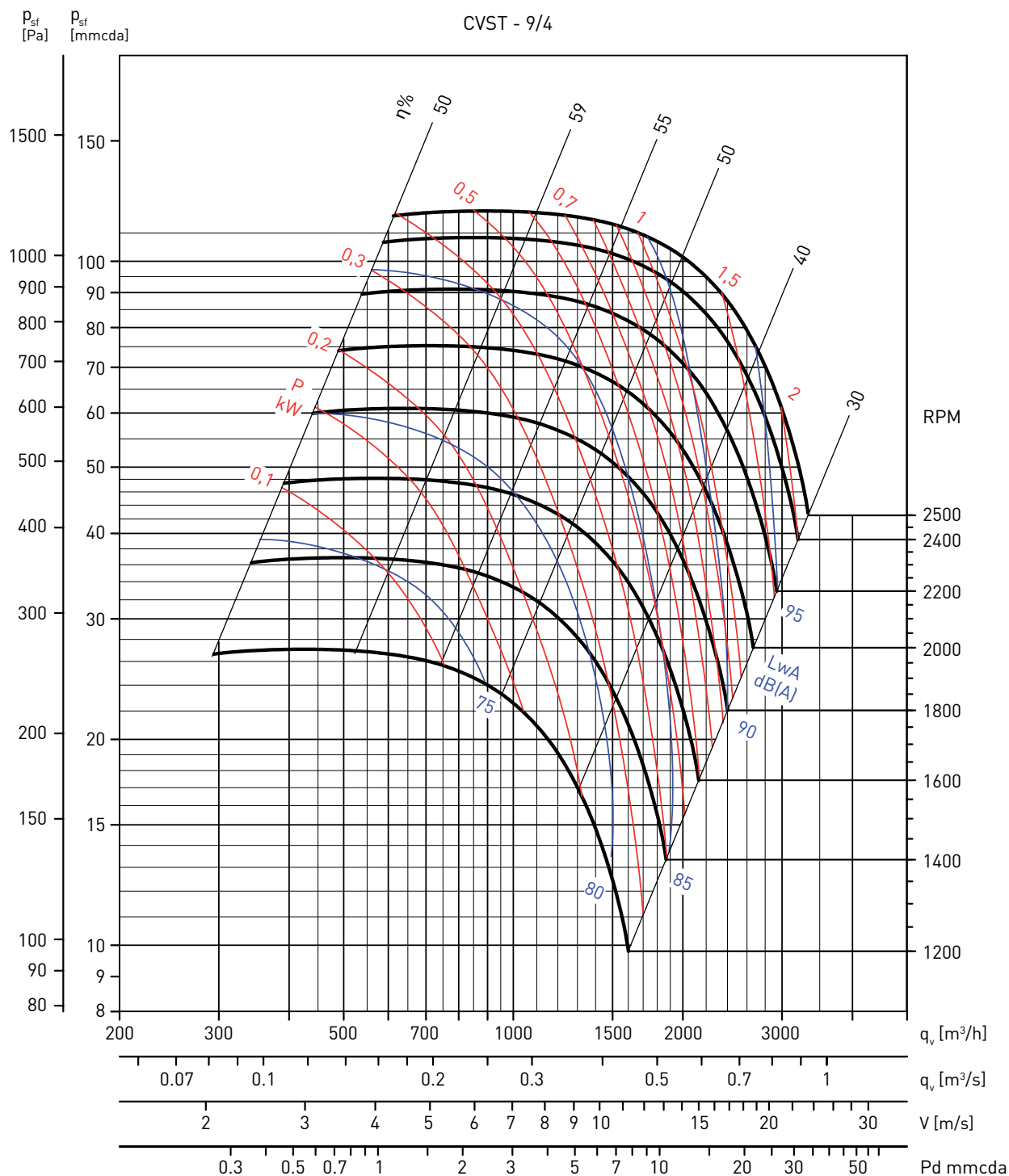

Para obtener el espectro de potencia sonora (dB(A)) por banda de frecuencia, restar del nivel de potencia sonora dado en las curvas características, los valores de la tabla siguiente:

Hz	63	125	250	500	1000	2000	4000	8000
dB	26	19	11	9	4.1	5.4	11	16

Elección del motor: para determinar la potencia del motor a instalar, multiplicar la potencia absorbida leída en la gráfica por un coeficiente de 1,15.

CURVAS CARACTERÍSTICAS

- q_v = Caudal en m^3/h y m^3/s .
- p_{sf} = Presión estática en mmcda y Pa.
- Aire seco normal a 20°C y 760 mmHg.
- Ensayos realizados de acuerdo a Norma ISO 5801 y AMCA 210-99.

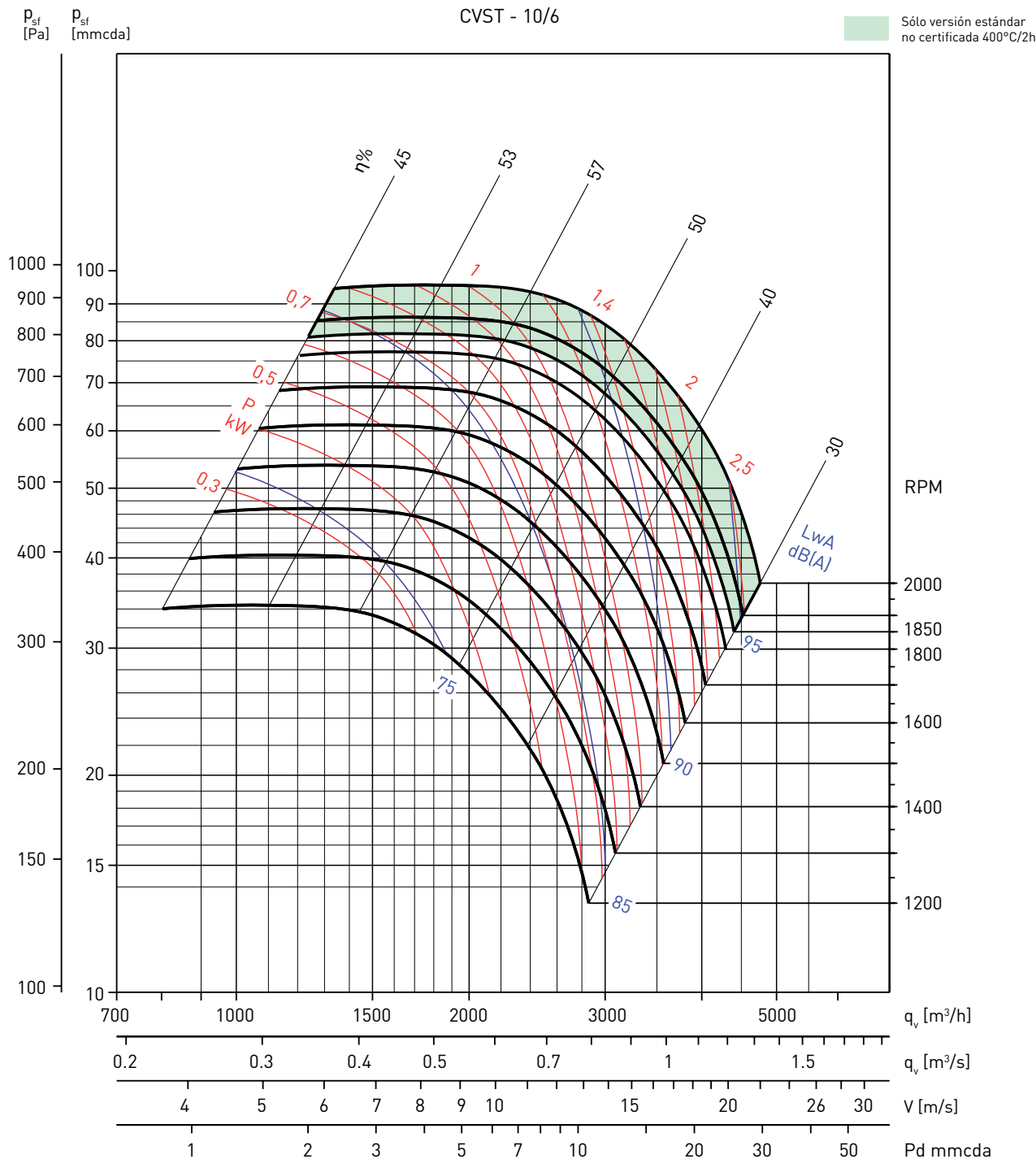

Para obtener el espectro de potencia sonora [dB(A)] por banda de frecuencia, restar del nivel de potencia sonora dado en las curvas características, los valores de la tabla siguiente:

Hz	63	125	250	500	1000	2000	4000	8000
dB	24	15	11	11	4.4	6	8	15

Elección del motor: para determinar la potencia del motor a instalar, multiplicar la potencia absorbida leída en la gráfica por un coeficiente de 1,15.

CURVAS CARACTERÍSTICAS

- q_v = Caudal en m^3/h y m^3/s .
- p_{sf} = Presión estática en mmcda y Pa.
- Aire seco normal a 20°C y 760 mmHg.
- Ensayos realizados de acuerdo a Norma ISO 5801 y AMCA 210-99.

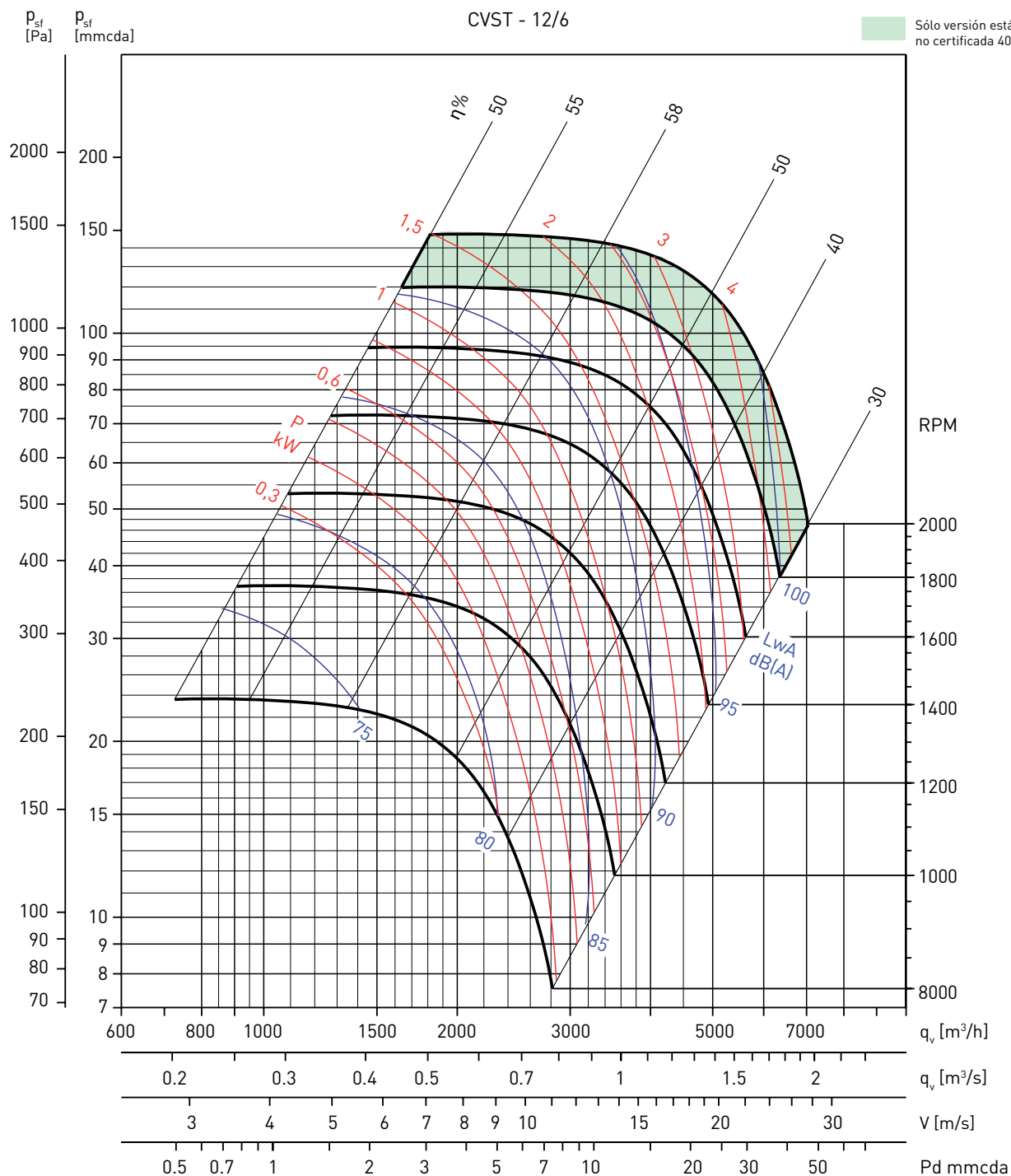

Para obtener el espectro de potencia sonora (dB(A)) por banda de frecuencia, restar del nivel de potencia sonora dado en las curvas características, los valores de la tabla siguiente:

Hz	63	125	250	500	1000	2000	4000	8000
dB	25	16	14	10	3.7	5.5	10	16

Elección del motor: para determinar la potencia del motor a instalar, multiplicar la potencia absorbida leída en la gráfica por un coeficiente de 1,15.

CURVAS CARACTERÍSTICAS

- q_v = Caudal en m^3/h y m^3/s .
- p_{sf} = Presión estática en mmcda y Pa.
- Aire seco normal a 20°C y 760 mmHg.
- Ensayos realizados de acuerdo a Norma ISO 5801 y AMCA 210-99.

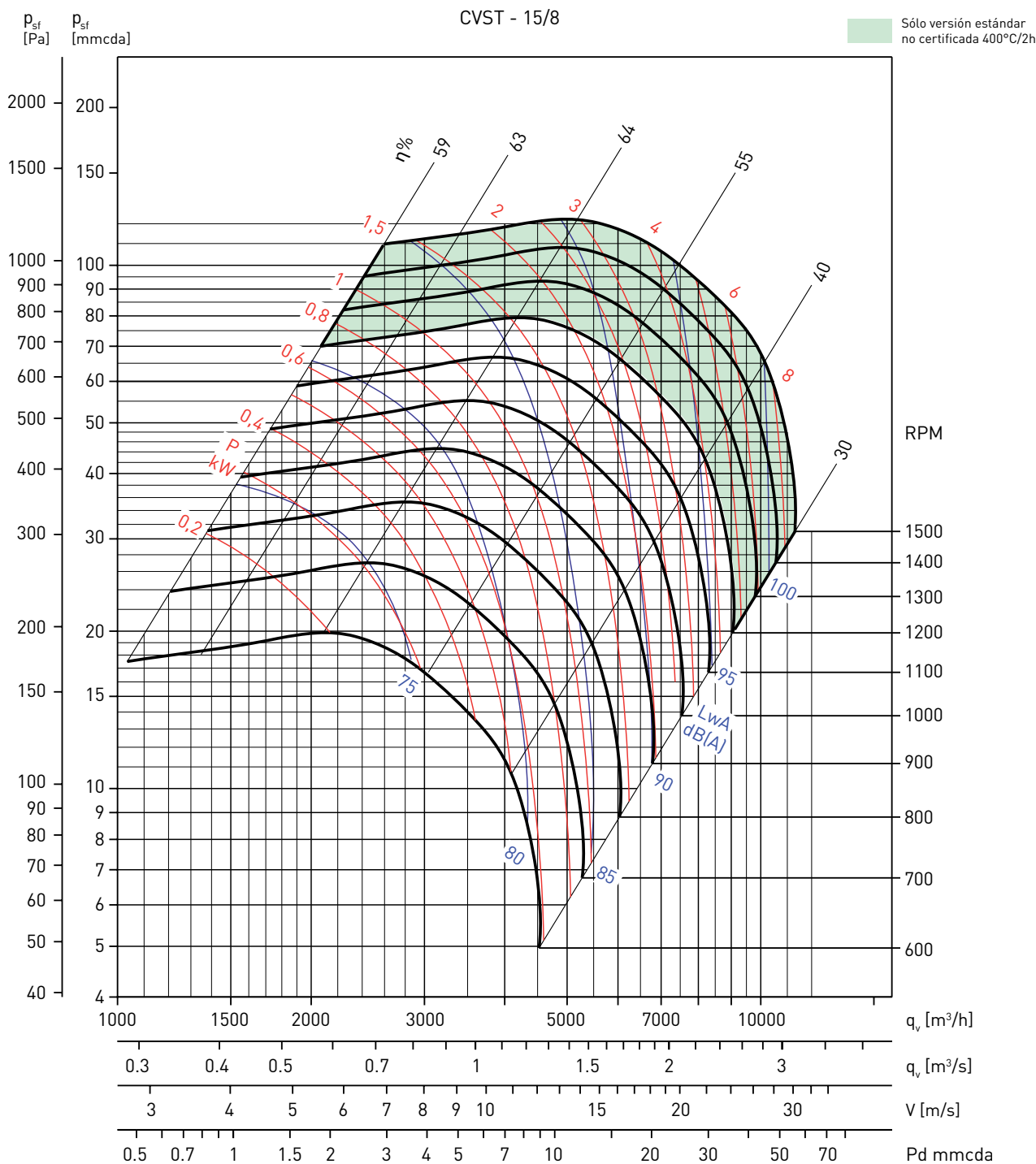

Para obtener el espectro de potencia sonora [dB(A)] por banda de frecuencia, restar del nivel de potencia sonora dado en las curvas características, los valores de la tabla siguiente:

Hz	63	125	250	500	1000	2000	4000	8000
dB	21	10	12	8	4.4	7	11	16

Elección del motor: para determinar la potencia del motor a instalar, multiplicar la potencia absorbida leída en la gráfica por un coeficiente de 1,15.

CURVAS CARACTERÍSTICAS

- q_v = Caudal en m^3/h y m^3/s .
- p_{sf} = Presión estática en mmcda y Pa.
- Aire seco normal a $20^\circ C$ y 760 mmHg.
- Ensayos realizados de acuerdo a Norma ISO 5801 y AMCA 210-99.

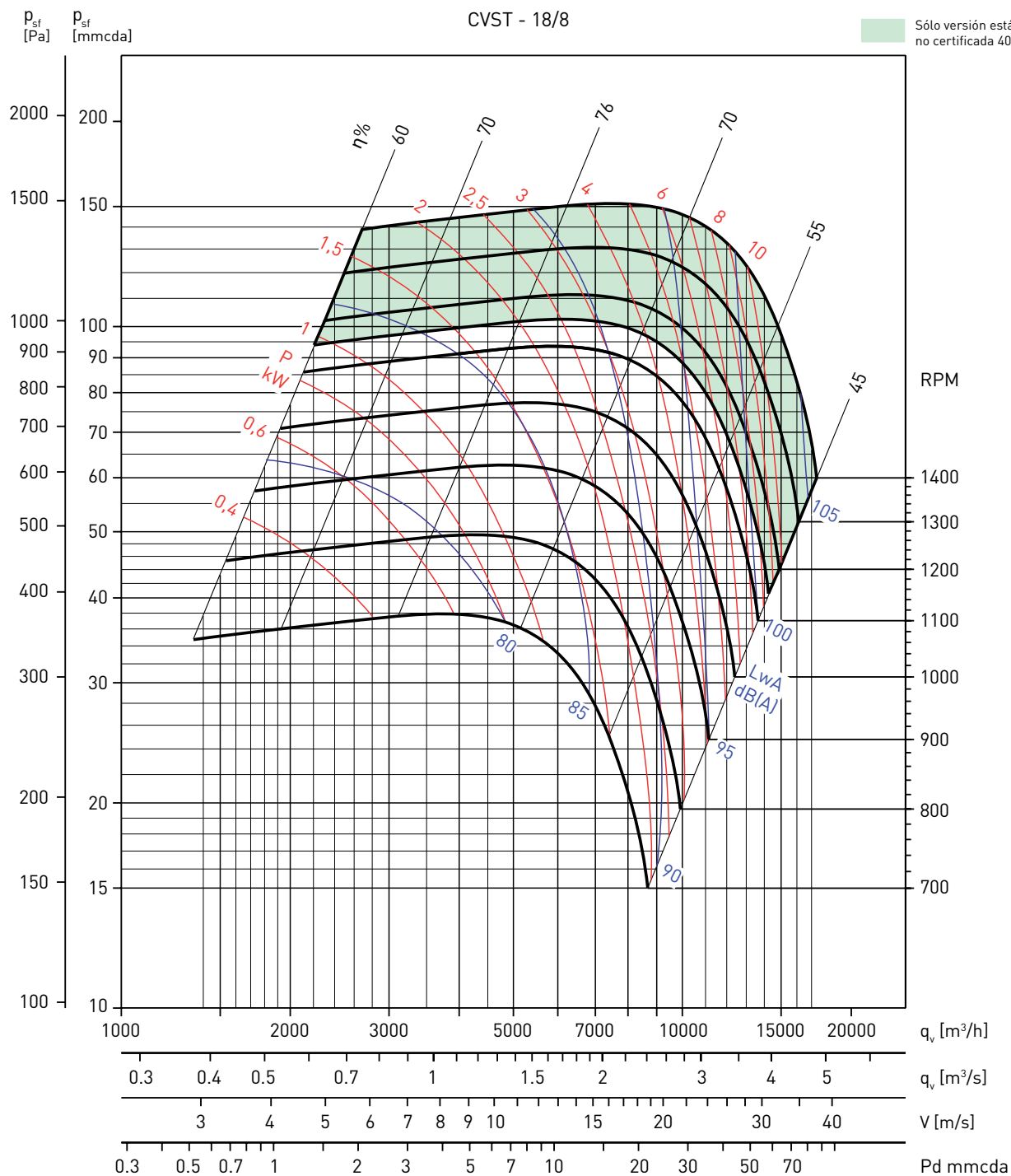

Para obtener el espectro de potencia sonora (dB(A)) por banda de frecuencia, restar del nivel de potencia sonora dado en las curvas características, los valores de la tabla siguiente:

Hz	63	125	250	500	1000	2000	4000	8000
dB	24	11.5	13.4	8.2	4.9	6.2	9.3	16.5

Elección del motor: para determinar la potencia del motor a instalar, multiplicar la potencia absorbida leída en la gráfica por un coeficiente de 1,15.

CURVAS CARACTERÍSTICAS

- q_v = Caudal en m^3/h y m^3/s .
- p_{sf} = Presión estática en mmcda y Pa.
- Aire seco normal a 20°C y 760 mmHg.
- Ensayos realizados de acuerdo a Norma ISO 5801 y AMCA 210-99.

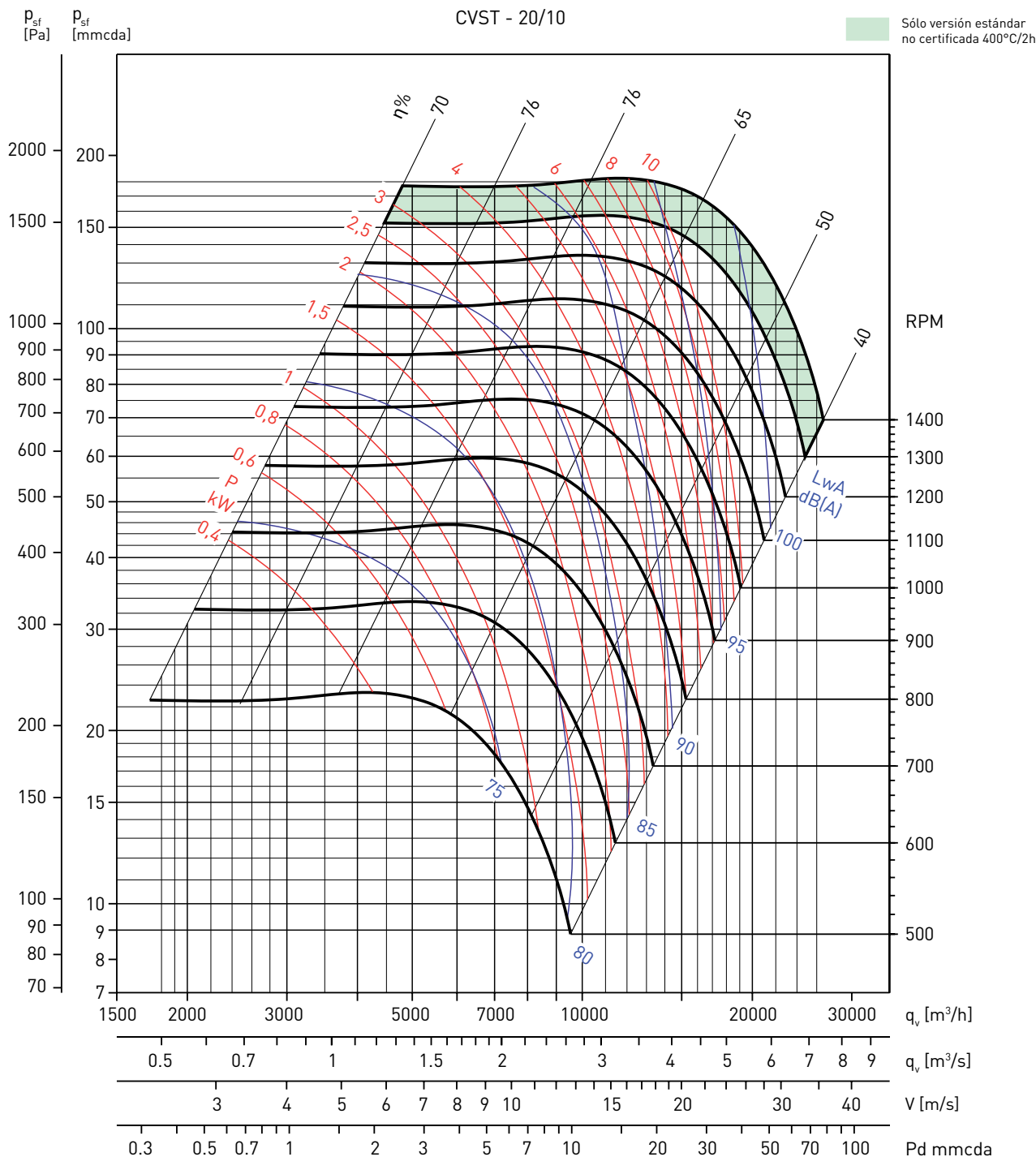

Para obtener el espectro de potencia sonora [dB(A)] por banda de frecuencia, restar del nivel de potencia sonora dado en las curvas características, los valores de la tabla siguiente:

Hz	63	125	250	500	1000	2000	4000	8000
dB	20	14	12	7	4.4	6.5	11	18

Elección del motor: para determinar la potencia del motor a instalar, multiplicar la potencia absorbida leída en la gráfica por un coeficiente de 1,15.

CURVAS CARACTERÍSTICAS

- q_v = Caudal en m^3/h y m^3/s .
- p_{sf} = Presión estática en mmcdá y Pa.
- Aire seco normal a 20°C y 760 mmHg.
- Ensayos realizados de acuerdo a Norma ISO 5801 y AMCA 210-99.

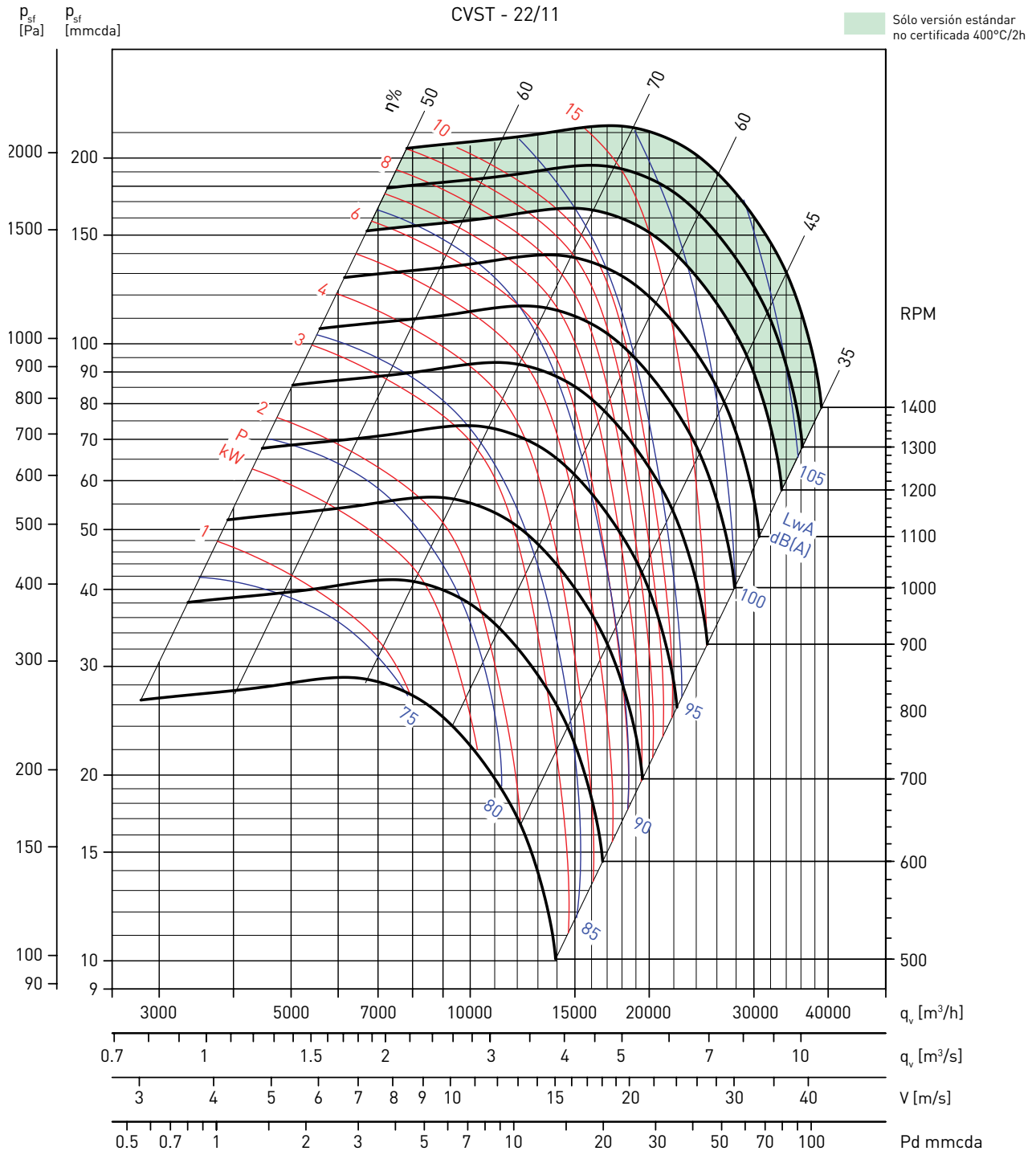

Para obtener el espectro de potencia sonora (dB(A)) por banda de frecuencia, restar del nivel de potencia sonora dado en las curvas características, los valores de la tabla siguiente:

Hz	63	125	250	500	1000	2000	4000	8000
dB	21	15	12	7	4.2	6.7	11	17

Elección del motor: para determinar la potencia del motor a instalar, multiplicar la potencia absorbida leída en la gráfica por un coeficiente de 1,15.

CURVAS CARACTERÍSTICAS

- q_v = Caudal en m^3/h y m^3/s .
- p_{sf} = Presión estática en mmcda y Pa.
- Aire seco normal a 20°C y 760 mmHg.
- Ensayos realizados de acuerdo a Norma ISO 5801 y AMCA 210-99.

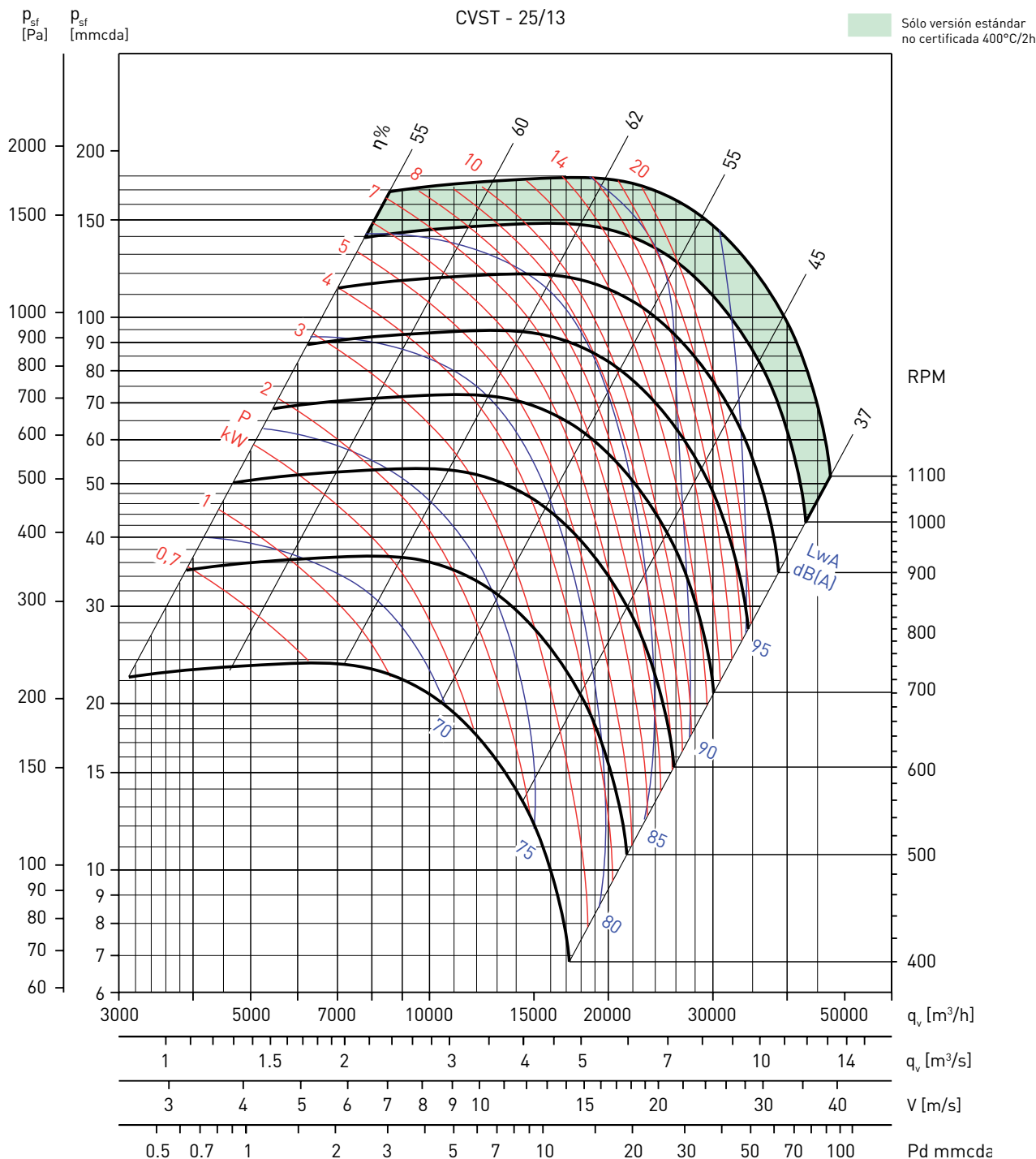

Para obtener el espectro de potencia sonora [dB(A)] por banda de frecuencia, restar del nivel de potencia sonora dado en las curvas características, los valores de la tabla siguiente:

Hz	63	125	250	500	1000	2000	4000	8000
dB	18	15	11	8	4.4	6	11	18

Elección del motor: para determinar la potencia del motor a instalar, multiplicar la potencia absorbida leída en la gráfica por un coeficiente de 1,15.

CURVAS CARACTERÍSTICAS

- q_v = Caudal en m^3/h y m^3/s .
- p_{sf} = Presión estática en mmcda y Pa.
- Aire seco normal a 20°C y 760 mmHg.
- Ensayos realizados de acuerdo a Norma ISO 5801 y AMCA 210-99.

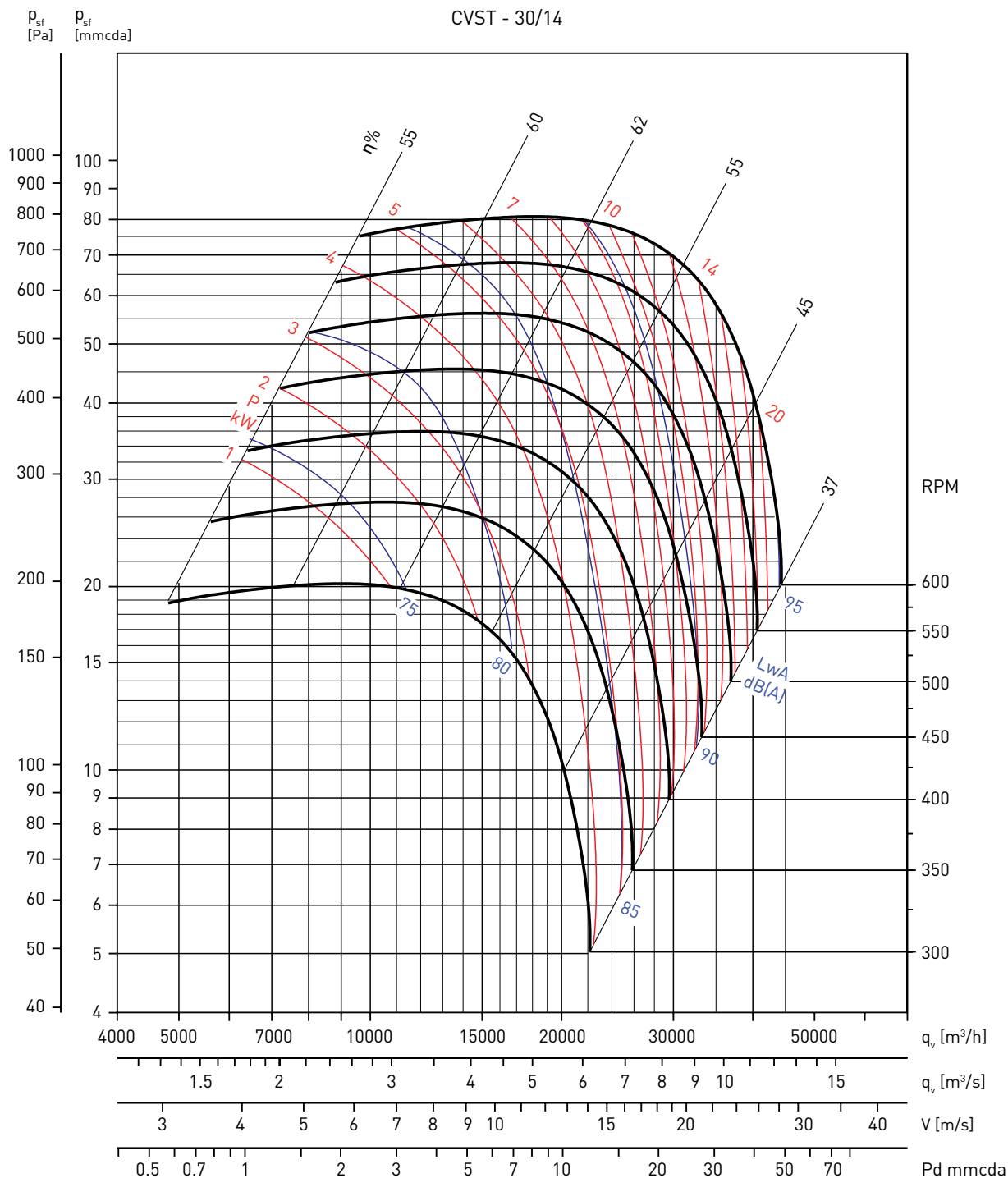

Para obtener el espectro de potencia sonora (dB(A)) por banda de frecuencia, restar del nivel de potencia sonora dado en las curvas características, los valores de la tabla siguiente:

Hz	63	125	250	500	1000	2000	4000	8000
dB	17	17	12	9	4.8	5.1	10	17

Elección del motor: para determinar la potencia del motor a instalar, multiplicar la potencia absorbida leída en la gráfica por un coeficiente de 1,15.

ACCESORIOS DE MONTAJE

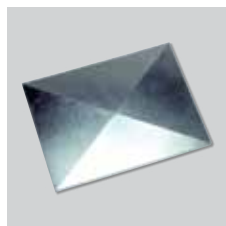

CTI
Tapa intemperie para modelos de descarga horizontal para protección de instalaciones en el exterior.

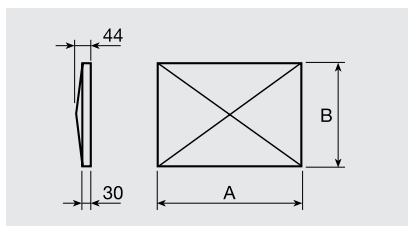

Modelo CTI	Modelo caja	A	B
CTI-9/4	CVST-9/4	486	803
CTI-10/6	CVST-10/6	557	853
CTI-12/6	CVST-12/6	557	953
CTI-15/8	CVST-15/8	608	1021
CTI-18/8	CVST-18/8	678	1253
CTI-20/10	CVST-20/10	778	1353
CTI-22/11	CVST-22/11	854	1504
CTI-25/13	CVST-25/13	903	1603
CTI-30/14	CVST-30/14	953	1903

Dimensiones (mm)



CVD
Visera de descarga con malla de protección.

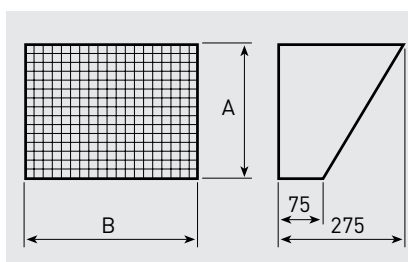

Modelo caja	Boca descarga		
	Modelo	A	B
CVST-9/4	CVD-9/4 IMP	263	155
CVST-10/6	CVD-10/6 IMP	292	211
CVST-12/6	CVD-12/6 IMP	344	211
CVST-15/18	CVD-15/18 IMP	406	261
CVST-18/8	CVD-18/8 IMP	483	271
CVST-20/10	CVD-20/10 IMP	633	336
CVST-22/11	CVD-22/11 IMP	698	371
CVST-25/13	CVD-25/13 IMP	799	426
CVST-30/14	CVD-30/14 IMP	950	466

Dimensiones (mm)